

# MILAN

Andere Anwendungen des Geräts entsprechen nicht dem zugelassenen Zweck und können nicht vom Hersteller garantiert werden. Der Hersteller kann die Verantwortung für mangelhafte Installationen oder Einstellungen des Sensors nicht übernehmen.

## Anwesenheitssensor für automatische Industrietore

User's Guide for product version 0700 and higher  
See product label for serial number

### BESCHREIBUNG

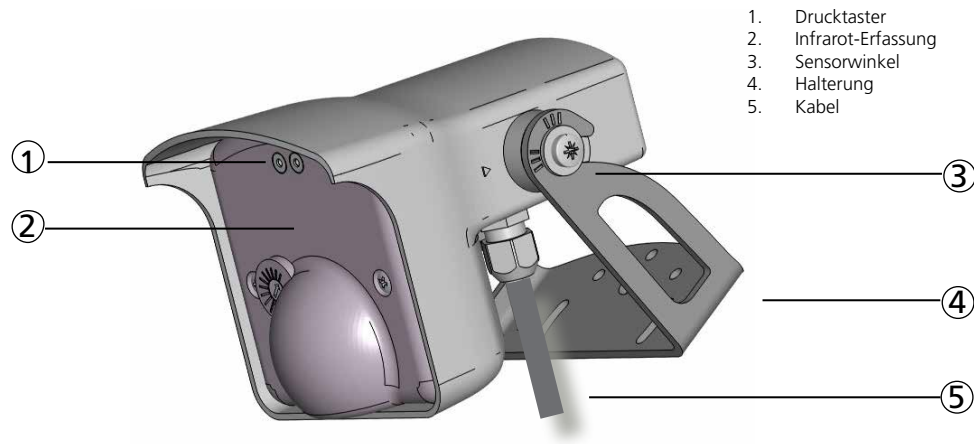

### TECHNISCHE DATEN

Stromversorgung:	12V bis 24V AC $\pm 10\%$ ; 12V bis 24V DC $+10\%$ / $-3\%$
Stromverbrauch:	< 3.5 W / VA
Netzfrequenz:	50 bis 60 Hz
Ausgang:	2 Relais mit potentialfreiem Wechselkontakt (spannungsfrei)
Max. Kontaktspannung:	42V AC / DC
Max. Kontaktstrom:	1 A (resistiv)
Max. Schaltleistung:	30 W (DC) / 42 VA (AC)
Ausgangshaltezeit:	0,5 s
Montagehöhe:	2,5 m - 6 m*
Temperaturbereich:	von $-30\text{ }^{\circ}\text{C}$ bis $+60\text{ }^{\circ}\text{C}$
Luftfeuchtigkeit:	0 - 95% nicht kondensierend
Schutzklasse:	IP65
Abmessungen:	127 mm (T) x 102 mm (B) x 96 mm (H)
Material:	ABS und Polycarbonat
Gewicht:	400 g
Kabellänge:	10 m
	
Technologie:	Aktiv-Infrarot
Sendefrequenz/ Wellenlänge:	875 nm
Dichte der Ausgangsleistung:	< 250 mW/m <sup>2</sup>
Erfassungstyp:	Bewegung & Anwesenheit
Erfassungsfeld:	4 m x 4 m (Emissionspunkte**)
Min. Objektgeschwindigkeit:	5 cm/s um eine Erfassung auszulösen
Reaktionszeit:	250 ms
Neigungswinkel:	$15^{\circ}$ - $45^{\circ}$
Normkonformität:	EN 61000-6-2; EN 61000-6-3; EN 50581

Änderungen vorbehalten.

Alle Werte gemessen unter bestimmten Bedingungen. \* abhängig von Größe und Art des Ziels

\*\* Zone erfassbar mit Spotfinder, ein wenig größer als das eigentliche Erfassungsfeld

## LED-SIGNAL



Ausgang 1  
Wertanzeige



LED blinkt



Ausgang 2  
Parameteranzeige



LED blinkt schnell



Initialisierung



LED ist aus

## ABMESSUNGEN (in mm)

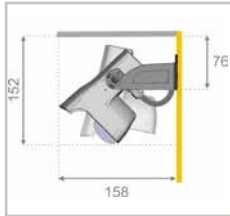

Wandmontage

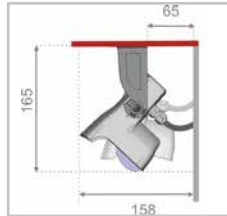

Deckenmontage

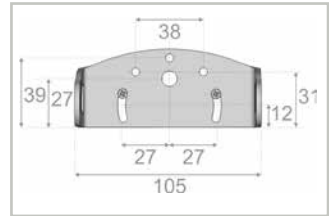

Halterabmessungen

## SICHERHEITSHINWEISE



Montage und Inbetriebnahme des Sensors nur durch geschultes Fachpersonal.



Nach der Einstellung sollte ein Code gespeichert werden um den Zugang zum Sensor zu verriegeln.



Testen Sie ob der Sensor ordnungsgemäß installiert ist bevor Sie die Installation verlassen.

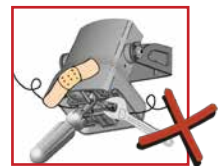

Jeglicher Reparaturversuch durch unbefugtes Personal annulliert die werksseitige Garantie.

Die Risikobeurteilung und die Installation des Sensors und des Torsystems gemäß der nationalen und internationalen Vorschriften und Normen zur Torsicherheit fällt in den Verantwortungsbereich des Torsystemherstellers.

## EINBAUHINWEISE



Den Sensor nicht abdecken.



Extreme Vibrationen vermeiden.

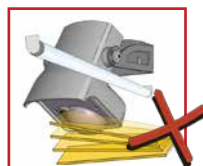

Nähe zu Neonlampen oder sich bewegende Objekte vermeiden.



Plötzliche oder extreme Temperaturschwankungen vermeiden.

## WIE BENUTZT MAN DIE FERNBEDIENUNG?

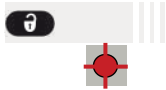

Nach dem Entriegeln blinkt die rote LED und der Sensor ist zugänglich.



Falls nach dem Entriegeln die rote LED schnell blinkt, geben Sie bitte den Zugangscode ein. Sollten Sie den Zugangscode nicht kennen, schalten Sie die Stromversorgung. Nach dem Einschalten haben Sie 1 Minute Zeit um den Sensor ohne Eingabe des Zugangscodees zu entriegeln.

## EINEN ODER MEHRERE PARAMETER EINSTELLEN

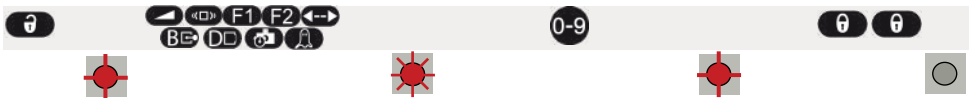

## EINEN WERT ÜBERPRÜFEN

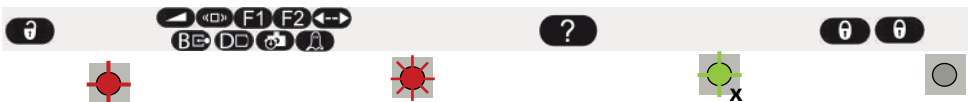

Die Anzahl der Blinkzeichen beschreibt den Wert des gewählten Parameters.

## AUF WERKSEINSTELLUNGEN ZURÜCKSETZEN

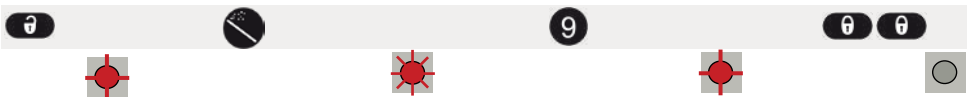

## EINEN ZUGANGSCODE SPEICHERN

Der Zugangscode (1 bis 4 Ziffern) wird empfohlen bei Sensoren die nah beieinander installiert sind.

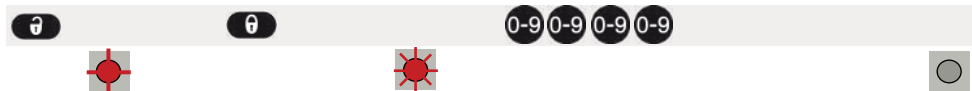

## EINEN ZUGANGSCODE LÖSCHEN



Falls Sie den Zugangscode nicht kennen oder vergessen haben, **Stromversorgung aus- und einschalten**. Nach dem Einschalten haben Sie 1 Minute Zeit, um den Sensor ohne Eingabe des Zugangscodees zu entriegeln.

# 1 MONTAGE



Die Halterung vom Sensor entfernen.  
2 Löcher bohren.  
Die Halterung festschrauben.



Den Sensor auf die Halterung schieben und beide Schrauben fest andrehen.

# 2 VERKABELUNG

GN		12-24 V	STROMVERSORGUNG
BN		AC-DC	
WH		COM	IR AUSGANG 1 Anwesenheits- oder Pulsignal
YE		NO	
GY		NC	
PK		COM	IR AUSGANG 2 Anwesenheits- signal
VT		NC	
BK		NO	



Die Drähte an die Torsteuerung anschließen.  
Zwischen Schließer- (NO) und Öffnerkontakt (NC)  
wählen.

KEIN STROM  
KEINE ERFASSUNG  
ERFASSUNG



AKTIV



KEIN STROM  
KEINE ERFASSUNG  
ERFASSUNG



PASSIV

# 3 SENSORWINKEL

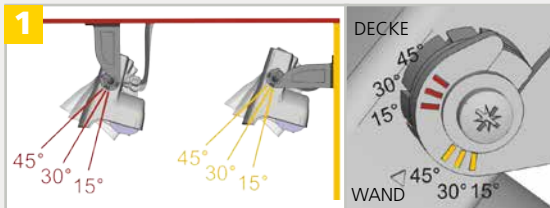

Den Winkel des Sensors einstellen um die Erfassungsfelder korrekt zu positionieren.



Die Schrauben fest andrehen.

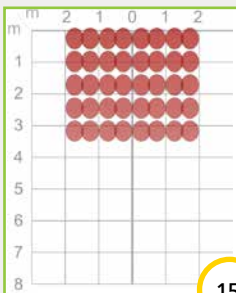

15°

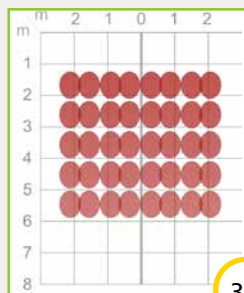

30°

EMPFOHLEN

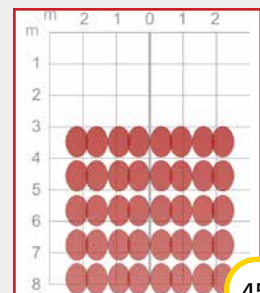

45°

NICHT EMPFOHLEN

4 Alle Erfassungsfeldabmessungen wurden unter bestimmten Bedingungen gemessen (Montagehöhe: 5m).  
Infrarotfeld = Emissionspunkte erfassbar mit Spotfinder. Das eigentliche Erfassungsfeld ist ein wenig kleiner und wird von externen Faktoren beeinflusst.

## 4 INITIALISIERUNG



Starten Sie eine Initialisierung um ein neues Referenzbild zu nehmen.  
Bitte das Feld verlassen und sich vergewissern, dass während der Initialisierung kein Werkzeug im Feld liegt.

Nach der ersten Inbetriebnahme führt der Sensor eine Initialisierung durch.  
Nach jedem Stromausfall wird eine kurze Initialisierung durchgeführt.

## MÖGLICHE EINSTELLUNGEN ANHAND DER FERNBEDIENUNG



AUSGANGS-UMLEITUNG **F1**

Anwesenheit	Eingangs-impuls	Ausgangs-impuls	Frontaler Eingangs-impuls	Frontaler Ausgangs-impuls	RELAIS 1 <input type="checkbox"/>
Anwesenheit	Anw.	Anw.	Anw.	Anw.	RELAIS 2 <input type="checkbox"/>

FREQUENZ **DE**

MAX. ANWESENHEITZEIT **📷** 30 Sek 1 Min 2 Min 5 Min 10 Min 20 Min 1 St 1 St 30 **2 St** ∞\* \* ohne Gewähr

IMMUNITÄTSFILTER **👤** Niedrig **Normal** Hoch

MIN. OBJEKTGRÖSSE **F2**           Die Position des Objekts im Feld ist zufallsbedingt.

IR-ERFASSUNGSFELD **BE**

WERKSEINSTELLUNGEN











AUF WERKSEINSTELLUNGEN ZURÜCKSETZEN:



### WICHTIG:

Testen Sie ob der Sensor ordnungsgemäß installiert ist bevor Sie die Installation verlassen.  
Nach einer oder mehreren Fernbedienungeinstellungen immer eine Initialisierung starten.

## STÖRUNGSBEHEBUNG

	Das Tor bleibt geschlossen. Die LED ist aus.	Die Stromversorgung ist aus.	<b>1</b> Verkabelung und Spannung der Stromversorgung kontrollieren.
	Der IR-Sensor reagiert nicht.	Die gesendete Infrarotenergie ist für diese Montagehöhe zu niedrig.	<b>1</b> Neue Initialisierung starten. Das Feld verlassen und kein Werkzeug im Feld liegen lassen.
 	Das Tor öffnet und schließt zyklisch.	Der Sensor sieht die Torbewegung oder wird durch Vibrationen gestört.	<b>1</b> Kontrollieren ob der Sensor korrekt befestigt ist. <b>2</b> Den Neigungswinkel vergrößern. <b>3</b> Die Feldgröße verkleinern.
	Sporadische Anwesenheits- erfassungen ohne jeglichen Grund.	Die Anwesenheitserfassung wird von Regen oder Lampen gestört.	<b>1</b> Den Immunitätsfilter des IR-Feldes auf Wert 3 erhöhen.
	Die rote LED leuchtet ununterbrochen nach einer Initialisierung.	Der Sensor ist nicht korrekt montiert.	<b>1</b> Den Sensor fest anschrauben.
	Die rote LED leuchtet ununterbrochen nach einer Initialisierung.	Der Sensor kann die Initialisierung nicht durchführen.	<b>1</b> Neue Initialisierung starten. Das Feld verlassen und kein Werkzeug im Feld liegen lassen.
	Die Initialisierung dauert länger als 30 Sekunden.	Die Initialisierung wurde gestört.	<b>1</b> Sich vergewissern, dass das IR-Erfassungsfeld frei ist und neue Initialisierung starten.
	Die LED blinkt schnell nach dem Entriegeln.	Der Sensor wird von einem anderen gestört.	<b>1</b> Für jeden Sensor eine andere Frequenz wählen.
	Die LED blinkt schnell nach dem Entriegeln.	Der Sensor braucht einen Zugangscode zum Entriegeln.	<b>1</b> Den richtigen Zugangscode eingeben. <b>2</b> Zugangscode vergessen? Stromversorgung aus- und einschalten um den Sensor zu entriegeln. Zugangscode ändern oder löschen.
	Der Sensor reagiert nicht auf die Fernbedienung.	Die Batterien sind nicht ausreichend geladen bzw. korrekt eingelegt.	<b>1</b> Batterien kontrollieren und/oder wechseln.
		Die Fernbedienung ist nicht auf den Sensor ausgerichtet.	<b>1</b> Richten Sie die Fernbedienung auf den Sensor aus.
		Die Stromversorgung des Sensors ist nicht ausreichend.	<b>1</b> Kontrollieren Sie die Verkabelung und die Stromversorgung.





BEA SA | LIEGE Science Park | ALLÉE DES NOISETIERS 5 - 4031 ANGLEUR [BELGIUM] | T +32 4 361 65 65 | F +32 4 361 28 58 | INFO@BEA.BE | WWW.BEA-SENSORS.COM



Hiermit erklärt BEA, dass sich der MILAN in Übereinstimmung mit den grundlegenden Anforderungen und den übrigen einschlägigen Bestimmungen der Richtlinie 2014/30/EU und 2011/65/EU befindet.

Die vollständige Konformitätserklärung kann auf unserer Webseite heruntergeladen werden.



Nur für EU-Länder: Gemäß der Europäischen Richtlinie 2012/19/EU über Elektro- und Elektronik-Altgeräte (WEEE)